

Catalogue Aménagement Extérieur



Bardage
Lame de Terrasse
Piquet & Rondin
Brise Vue
Barrière
Accessoires de pose
Entretien du bois

LAME DE TERRASSE BOIS

<i>Lame de Terrasse pin cl.4</i>	<i>Page 3</i>
<i>Lame de Terrasse douglas et mélèze</i>	<i>Page 4</i>
<i>Lame de Terrasse ipé et cumaru</i>	<i>Page 5</i>
<i>Lame de Terrasse thermo chauffée</i>	<i>Page 6</i>
<i>Lame de Terrasse acacia</i>	<i>Page 6</i>

LAME DE TERRASSE COMPOSITE

<i>Composite creuse TWINSON</i>	<i>Page 7</i>
<i>Composite creuse TWINSON +</i>	<i>Page 8</i>
<i>Composite pleine MEGAWOOD</i>	<i>Page 9</i>

BARDAGE BOIS

<i>Bardage Sapin</i>	<i>Page 10</i>
<i>Bardage Mélèze - Douglas - Red Cedar</i>	<i>Page 10</i>
<i>Bardage Thermo Chauffé</i>	<i>Page 11</i>
<i>Bardage Couleur SILVERWOOD</i>	<i>Page 12</i>

BARDAGE COMPOSITE

<i>Bardage composite ciment CEDRAL</i>	<i>Page 13</i>
<i>Bardage fibre de bois CANEXEL</i>	<i>Page 14</i>
<i>Accessoires CANEXEL</i>	<i>Page 15</i>

AMENAGEMENT DE L'ESPACE

<i>Rondin - Piquet - Brise vue</i>	<i>Page 16</i>
<i>Panneau Occultant</i>	<i>Page 17</i>
<i>Entretien des matériaux</i>	<i>Page 18</i>
<i>Accessoire de pose</i>	<i>Page 18</i>
<i>Produits LoirMat</i>	<i>Page 19</i>



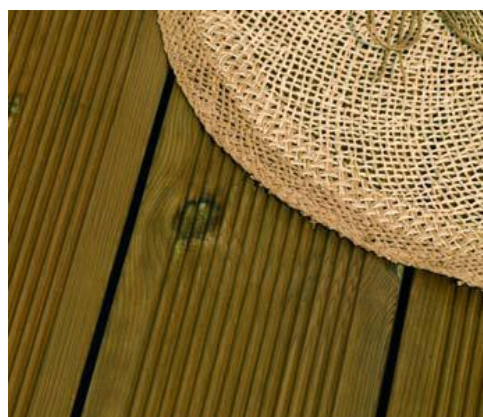

Le bois d'extérieur mis au contact du sol est particulièrement menacé par les champignons et les insectes.

Traité en autoclave classe 4, le bois est parfaitement protégé et s'intègre aux éléments extérieurs naturels.

Assurant un traitement en profondeur du bois, ce traitement confère au bois des performances extrêmes.



Traité autoclave marron



Traité autoclave vert

Lame Pin Autoclave classe 4
VERT - 1 face striée | face lisse
27x145 4,00€/ml ht

soit 27,59€/m² HT

MARRON - 1 face striée | face lisse
27x145 4,00€/ml ht

soit 27,59€/m² HT

Lame Pin Autoclave classe 4
VERT - 2 faces lisses

22 x 90	3,92€/unité ht	soit 24,33€/m ² ht
22 x 90	7,86€/ ht	soit 22,33€/m ² ht
21 x 145	3,85€/ ht	soit 26,55€/m ² ht
27 x 145	5,50€/ ht	soit 33,79€/m ² ht
45 x 145	6,37€/ ht	soit 43,93€/m ² ht

soit 24,33€/m² ht
soit 22,33€/m² ht
soit 26,55€/m² ht
soit 33,79€/m² ht
soit 43,93€/m² ht

MARRON - 2 faces lisses

22 x 95 x 3900 2,60€/ml ht

soit 27,37€/m² ht



**LE MELEZE**

Naturellement résistant, il est reconnu pour avoir des caractéristiques tout à fait remarquables.

Particulièrement apprécié pour sa teinte chaude, on le choisit pour sa beauté ornementale et sa grande résistance.

Quasi imputrescible, il résiste parfaitement aux intempéries et à l'eau.

Il offre une bonne durabilité et résistance aux attaques fongiques et d'insectes.

Enfin il ne demande pas le traitement obligatoire à l'extérieur.

Lame Mélèze 2 faces lisses

21x140 5,40€/ml ht soit 38,57€/m² HT

Lame Mélèze 2 faces striées

28x145 5,80€/ml ht soit 40,00€/m² HT

**LE DOUGLAS**

De grande résistance mécanique, le douglas est largement reconnu pour ses nombreuses qualités, dont sa longévité naturelle élevée.

De faible sensibilité aux intempéries, il se distingue par sa teinte brun-rouge et est très prisé par les professionnels de la construction.

Essence de bois certifiée PEFC.

Lame Douglas 2 faces striées

28 x 140 6,30€/ml ht soit 45,00€/m² ht



IPE - CUMARU
Provenance Brésil

Résistent naturellement aux UV / intempéries / insectes / champignons

Exotique



IPE

Couleur brun rouge

Veines fines

Densité : 1100kg/m³

Selon arrivages : 2 faces lisses
1 face lisse et 1 face striée

21 x 120 mm : 76,80€/m² ht

21 x 145 mm : 83,93€/m² ht

CUMARU :

Couleur jaune brun rouge

Veines sombres

Densité d'environ 1070kg/m³

Selon arrivages : 2 faces lisses
1 face lisse et 1 face striée

21 x 145 mm : 54,08€/m² ht



**Grisaille au fil des années mais la couleur d'origine peut être conservée
grâce aux produits type dégriseur et saturateur**



Facile à mettre en œuvre
Esthétique
Essences de bois locaux
Lames réversibles sauf chêne
Durabilité exceptionnelles



CHENE Naturel

21 x 100 mm
21 x 120 mm
21 x 140 mm

Lame continue

58,00€/m² ht
59,88€/m² ht
62,24€/m² ht

lame aboutée

68,24€/m² ht
70,59€/m² ht
72,47€/m² ht

CHENE Thermo chauffé qf2x

21 x 100 mm
21 x 120 mm
21 x 140 mm

Lame continue

68,82€/m² ht
70,60€/m² ht
73,06€/m² ht

lame aboutée

79,06€/m² ht
80,94€/m² ht
83,41€/m² ht

FRENE Thermo chauffé

21 x 100 mm
21 x 120 mm
21 x 140 mm

65,76€/m² ht
67,65€/m² ht
70,00€/m² ht

76,00€/m² ht
77,88€/m² ht
80,35€/m² ht

Longueurs en lames continues :

800 - 1200 - 1600 - 2000 - 2400 mm

800 - 1200 - 1500 mm pour l'Acacia Naturel

Longueurs en lames aboutées : 3000 ou 4000 mm

ACACIA 2 faces lisses

21 x 100 mm

64,40€/m² ht

Essence de nos régions / très résistant

Teinte jaune / aspect gris brun en vieillissant





- une esthétique naturelle
- durable
- sans écharde
- facile d'entretien
- résistant aux insectes
- résistant à l'eau
- ne se fend pas
- facile à poser
- robuste
- montage par système de clips invisible
- écologique (100% recyclable)
- antidérapant (aussi sur sol mouillé)
- certifié PEFC

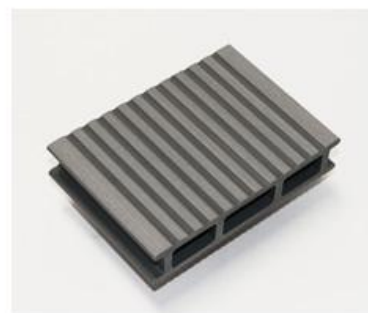

Lame Twinson 28 x 140 x 4500 mm
11,40€/ml ht soit 78,62€/m² ht

ACCESSOIRES

Clips / 100 unités
(clips + vis inox + 1 embout de vissage)
Prix : 55,00€/unité HT

Profilé F de finition alu
Prix : 13,25€/ml ht

Profilé de départ alu 7,7 x 30 x 3000mm
Prix : 1,55€/ml ht

Lambourdes 35 x 48 x 4500 mm
entraxe maxi de 500mm entre le profilé et la lambourde
Prix : 8,15€/ml ht

Plinthe 10 x 78 x 4500mm
Prix : 8,50€/ml ht

Embout de lame à clipper par 10 unités
Prix : 21,00€/la boîte ht

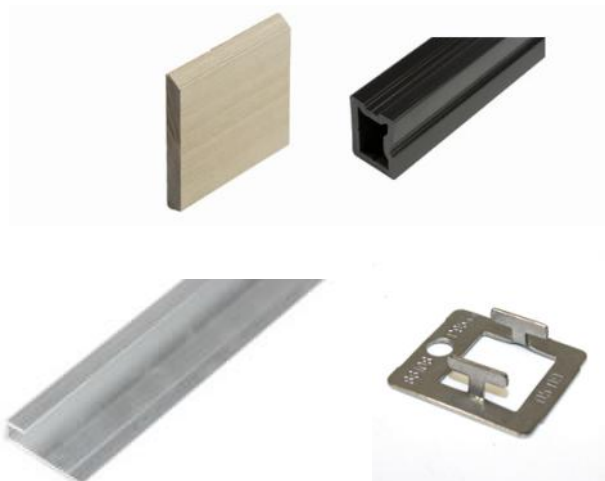

LAME composite TRAFFIC INTENSE

TWINSON +



Twinson O-Terrace+ est la meilleure solution de revêtement de sol extérieur avec un usage commercial

Restaurant - Hôtel - lieux publics



beige amande

brun abricot

vert olive

brun noisette



brun écorce

gris galet

brun tourbe

noir réglisse

Lame Twinson 32 x 166 x 4500 mm
Prix : 95.10€/m² ht

ACCESSOIRES

- Clips**
- Profilé de finition**
- Profilé de départ**
- Lambourdes**
- Plinthe**
- Embout de lame à clipper**

Renseignez vous en agence

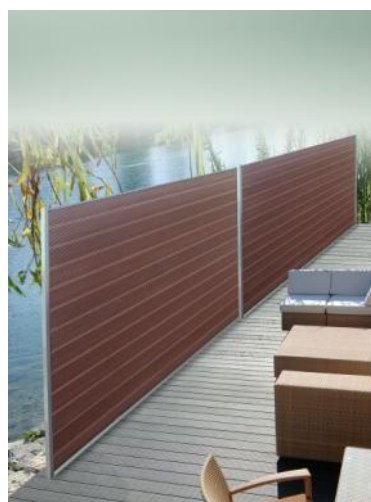

Twinson O-Protect

Ecran de séparation

Disponible sur commande uniquement

Renseignez vous auprès de votre agence la plus proche



6 longueurs : de 3 à 6 mètres

3 coloris

- Facile à entretenir** pas besoin de vernir ni de cirer
- Inaltérable** très résistant aux rayures et aux meurtrissures
- Antidérapant** structure rugueuse de la surface
- Sûr** pas de risques de blessures dus à la formation d'échardes
- Vissage caché** système spécial de clips de fixation
- Plus résistant** aux infestations d'insectes & de champignons que le bois massif
- Recyclable** exempt de PVC, recyclable à 100 %

Résistance des couleurs : ne se grisent pas sous l'effet des rayons UV pas d'écaillage de la couleur



Massif : striée 2 faces

21 x 145	13,54€/ml ht
21 x 242	26,14€/ml ht

soit 93,38€/m² ht
soit 180,28€/m² ht

Aussi disponible :
Clips / plinthe de finition / joint / profilé alu



Premium : lisse 1 face striée 1 face

21 x 145	15,54€/ml ht
21 x 242	28,76€/ml ht

soit 107,17€/m² ht
soit 198,34€/m² ht

*Solution écologique et naturelle les bardages bois vous offrirons
une isolation thermique et phonique pour votre maison*

Essence cl.3



MELEZE

Veinage large et marqué,
Couleur blonde orangée « teinte miel »
qui prend un aspect gris clair à gris foncé
avec le temps.
Naturellement classe 3

Profil élégie - Rainuré en bout
21 x 135 30,00€/m² ht



RED CEDAR

Essence naturellement durable et sans au-
bier qui prend une teinte gris argenté dans
le temps.
Naturellement classe 3 et très léger

Clear 2 sans nœud - Profil élégie -
Rainuré en bout
18 x 135 et 182 66,00€/m² ht



DOUGLAS

Il durcit dans le temps, et donc à une très bon-
ne résistance aux intempéries.
Le douglas est peu sensible aux insectes et
donc naturellement classe 3

Profil élégie - Rainuré en bout
22 x 140 20,99€/m² ht non traité
22 x 140 22,50€/m² ht traité cl.3
22 x 140 23.50€/m² ht cl.3 marron



SAPIN & SAPIN CL.3

Excellent rapport qualité/prix/durabilité/prix.
Bois assez marqué.

Profil élégie - Rainuré en bout
22 x 140 20,99€/m² ht non traité
22 x 140 22,50€/m² ht traité cl.3
22 x 140 23.50€/m² ht traité cl.3 marron



SAPIN Thermo chauffé

Ce traitement élimine la cellulose, la résine et
l'humidité, respecte l'environnement et confère au
bois des propriétés mécaniques et une stabilité
dimensionnelle exceptionnelle.
Traitement thermique équivalent à un classe 3

Profil élégie - Rainuré en bout - brossé ou raboté
21 x 135 / 160 / 185 / 210 / 230
Prix en agence

*Grâce aux différents
saturateurs ou
huiles
vous pourrez
prolonger la
couleur naturelle de
votre bardage*



D'autres Profils sont disponibles : claire voie, élégie carrée...



Avantages du produit :

Bois Thermo chauffé Thermoprocess
100% thermochauffé

- Rainure et languette en bout pour une mise en œuvre facilitée
- Fort pouvoir isolant
- Meilleure stabilité dimensionnelle
- Matériau et traitement 100% naturel
- Résistance aux insectes et aux agents fongiques
- Durabilité accrue
- Couleur correspondant aux attentes actuelles
évolution vers une patine naturelle
- Profil élégie droit pour un meilleur écoulement des eaux

CHENE Thermo chauffé

- 21 x 100 mm
- 21 x 120 mm
- 21 x 140 mm

Lame continue

- 62,71€/m² ht
- 64,24€/m² ht
- 65,76€/m² ht

lame aboutée

- 73,06€/m² ht
- 74,47€/m² ht
- 76,00€/m² ht

FRENE Thermo chauffé

- 21 x 100 mm
- 21 x 120 mm
- 21 x 140 mm

- 65,76€/m² ht
- 67,53€/m² ht
- 70,00€/m² ht

- 76,00€/m² ht
- 77,88€/m² ht
- 80,24€/m² ht

PEUPLIER Thermo chauffé

- 21 x 100 mm
- 21 x 120 mm
- 21 x 140 mm

- 51,41€/m² ht
- 51,41€/m² ht
- 51,41€/m² ht

- 61,65€/m² ht
- 61,65€/m² ht
- 61,65€/m² ht

Longeurs en lames continues : 800 - 1200 - 1600 - 2000 - 2400 mm

Longeurs en lames aboutées : 3000 ou 4000 mm

Largeur totale (mm)	Largeur utile (mm)
100	90
120	110
140	130

*Garantie de 10 ans sur la préservation du bois
Garantie de 10 ans sur la finition appliquée en usine
Sapin du Nord préservé Classe 3 durable jusqu'à 50 ans*

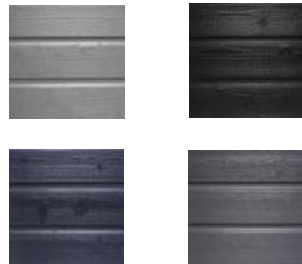

Bardage Couleur Métal

Couleur Extra



Extra Univers Minéral

Couleur Natur

Couleur Idéo



Cédral Classic (relief)

Composé de ciment, sable et cellulose
Produit imputrescible résistant à l'humidité et aux insectes xylophages
Pose horizontale ou verticale sur ossature bois, acier ou aluminium
Utilisation possible pour façade ventilée
Parement à relief structuré "cèdre" pour la finition relief
Chants bruts de découpe et peints

Lame de 10 x 190 x 3600 mm

Poids : 15,1 kg/m².

Pour 10m² à couvrir prévoir 18 longueurs de 3600mm

Prix : 19,40€/unité ht soit 28,37€/m² ht

Accessoires : nous questionner



> Safari



> Forêt



> Naturel



Résiste à l'humidité

Ne gonfle pas

Ne craque pas

Ne brûle pas

Ne se déforme pas

> Estival



> Sous-bois



> Marine



> Lasuré





Le choix CANEXEL

- Bois peint, entretien de peinture minimum
- 95% fibres de bois, 3% cire, 2% résine phénolique
- Imputrescible, ne gonfle pas, ne se fissure pas
- Résistantes aux UV et aux intempéries
- Facile et rapide à poser sur tous les projets
- Bois issu de forêts gérées durablement
- Avis technique CSTB
- Garantie décennale SMABTP

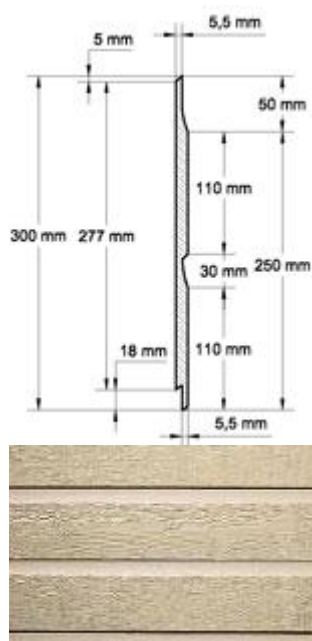

RIDGEWOOD

Double lame avec cannelure incurvée reproduisant l'apparence de lames de 14 cm de largeur.

Par emboîtement, pour une pose horizontale, verticale ou diagonale.

Longueur : 3 657 mm
Largeur : 300 mm
Largeur utile : 280 mm
Épaisseur : 10 mm

Prix : à partir de 30,36€/m² HT

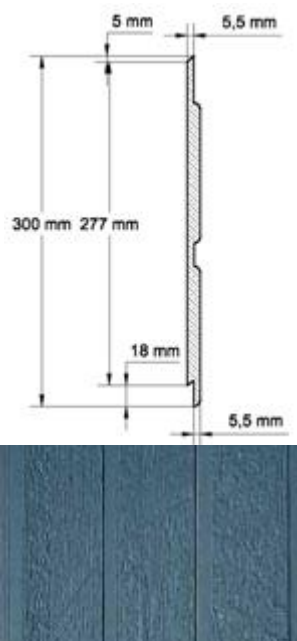

ULTR A-PLANK

Double lame avec cannelure rectangulaire reproduisant l'apparence de lames de 14 cm de largeur.

Par emboîtement, pour une pose verticale uniquement.

Longueur : 3 657 mm
Largeur : 300 mm
Largeur utile : 280 mm
Épaisseur : 10 mm

Prix : à partir de 30,36€/m² HT

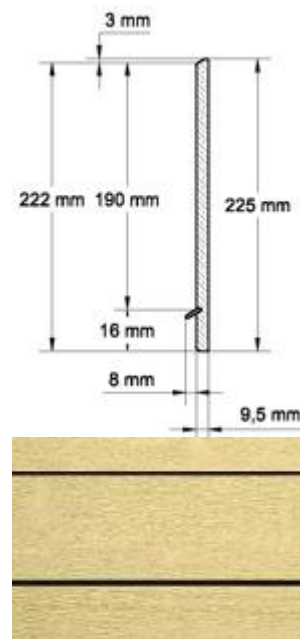

CED'R-TEX

Lame simple, avec languette arrière pour maintien de la partie basse.

Par recouvrement, pour une pose horizontale uniquement.

Longueur : 3 657 mm
Largeur : 225 mm
Largeur utile : 200 mm
Épaisseur : 8,8 mm

Prix : à partir de 32,22€/m² HT

Accessoires et Nuancier



1. bande de départ



2. moulure j13 et j22



3. larmier

1. Bande de départ :

Pour fixer en partie basse les clins posés à l'horizontale.

2. Moulure J13 ou J22 :

Pour effectuer des finitions comme l'encadrement des portes et fenêtres (J13 pour Ridgewood et Ultra-Plank, J22 pour Ced'r-tex)

3. Larmier :

Fait office de jet d'eau au-dessus des fenêtres et des portes



4. coin ext. continu



5. coin ext. continu



6. coin ext. individuel

4. Coin extérieur continu 55 ou 25 :

Pour réaliser la finition des angles sortants Ridgewood et Ultra-Plank.

5. Coin intérieur continu :

Pour réaliser la finition des angles rentrants.

6. Coin extérieur individuel 22 :

Pour réaliser la finition des angles sortants Ced'r-tex.

16 COLORIS DISPONIBLES dont :



POTEAU

Sections disponibles :
45 x 45 - 70 x 70 - 90 x 90 - 120 x 120 mm
Longueurs disponibles :
1m50 - 1m80 - 2m10 - 2m40 - 3m00 - 4m00

90 x 90 x 2400 mm 17,82€/unité ht
70 x 70 x 2400 mm 10,38€/unité ht



RONDIN FRAISE

Diamètres disponibles :
60 - 80 - 100 - 120 - 140 - 160 - 180 - 200
Longueurs disponibles :
1m00 - 1m50 - 2m00 - 2m50 - 3m00 - 4m00 -
5m00 - 6m00 mm

120 x 2500 mm 15,16€/unité ht
140 x 3000 mm 24,77€/unité ht
200 x 2000 mm 35,74€/unité ht



CLOTURE A LAMES

800 x 2000 mm 41,04€/unité ht
1000 x 2000 mm 47,85€/unité ht



PIQUET A PLANTER

Diamètres disponibles :
40 - 60 - 80 - 100 - 120 - 140 - 160
Longueurs disponibles :
1m00 - 1m50 - 2m00 - 2m50 - 3m00 - 4m00

60 x 150 mm 2,41€/unité ht
80 x 2000 mm 5,48€/unité ht
100 x 300 mm 13,37€/unité ht

BRISE VUE

13 modèles - carré / rectangulaire / arrondi
Sections de 0m89 x 1m80 - 1m80 x 1m20 -
1m80 x 1m80

Adressez vous en agence



Bourgogne 1800 x 1800 52,72€/unité ht



Roussillon 1800 x 1800
71,78€/unité ht



Guyane 1800 x 1000
64,99€/unité ht



BARRIERE A ASSEMBLER

Poteau 1 ou 2 trous
Soit droit soit en angle

Panneau occultant sur mesure

A composer soit même

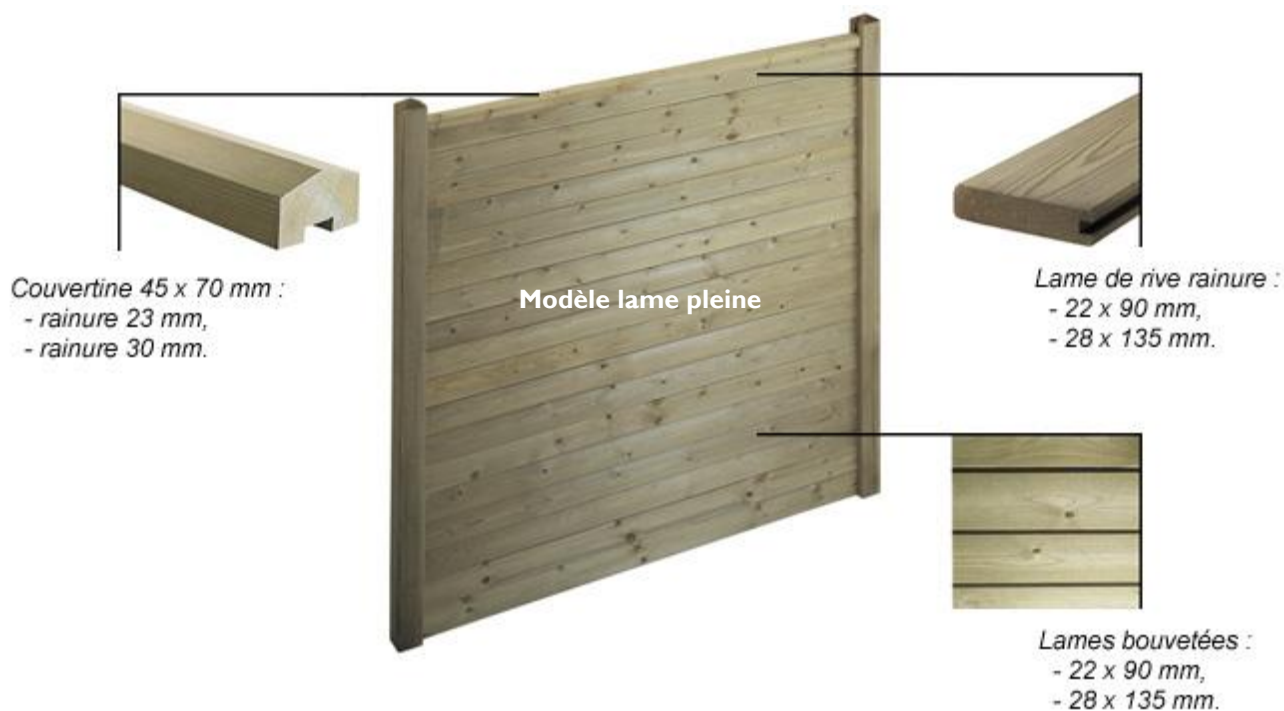

Lame bouvetée	22 x 90 x 1790	3,71€/unité ht
Lame bouvetée	22 x 90 x 3600	7,43€/unité ht
Lame bouvetée	28 x 135 x 1790	6,63€/unité ht
Lame bouvetée	28 x 135 x 3600	13,27€/unité ht
Lame claire-voie	22 x 120 x 1790	4,55€/unité ht
Lame claire-voie	22 x 120 x 3600	9,10€/unité ht
Couvertine	45 x 90 x 1840 Rainure de 23	7,43€/unité ht
Couvertine	45 x 90 x 1840 Rainure de 30	7,43€/unité ht
Raidisseur	19 x 65 x 2100	3,25€/unité ht



Ancre à enfoncer
71 x 71 mm ou 91 x 91 mm.

Ancre à sceller en U
71 mm ou 91 mm.



Ancre sur platine
71 x 71 mm ou 91 x 91 mm.



Ancre sur platine en U
71 mm ou 91 mm.



Ancre à sceller en H
71 mm ou 91 mm.



Lot de 4 équerres
de fixation

Tous vos
accessoires de
pose
disponibles
en agence

Lambourde Pin brute

Autoclave Traité classe 4 - Longueur : 2.70 à 5.10

50x60	3,00€/ml ht
75x200	15,00€/ml ht

Lambourde Pin rabotée

Autoclave Traité classe 4 - Longueur : 2.70 à 5.10

45x45	2,50€/ml ht
45x70	3,85€/ml ht
45x95	5,00€/ml ht
70x70	5,70€/ml ht
95x95	11,00€/ml ht

Autres sections sur stock - consultez votre agence



Plot Réglable en hauteur

50 x 80	3,36€/unité ht
140 x 230	3,48€/unité ht



Vis Inox Torx spécial bois dur 5x60

Pack de 200 unités 35,60€/boite ht

Produits d'entretien - BLANCHON

Saturateur bois - 6 teintes au choix
Pot de 5 Litres 99,89€/unité ht

Dégriseur bois
Pot de 5 Litres 54,25€/unité ht

STRATIFIÉS - MÉLAMINÉS

Panneau mélaminé
Feuille de stratifié : Décors - Bois - Structuré - Translucide
Placage bois véritable
Stratifié métallique : Aluminium - Inox - Cuivre - Zinc - Magnétique
Stratifié écologique
Compact : Intérieur - Extérieur - Ignifuge

**Resopal - Dekodur - Polyrey - Formica - Print
Oberflex - Trespa - Thermopal - Arpa**

PANNEAUX

Aggloméré : CTBS - CTBH - Ignifuge
Contreplaqué : Intérieur - Extérieur - Ignifuge - Filmé - Antidérapant - Cintrable - Rainuré
MDF : Intérieur - Extérieur - Hydrofuge - Ignifuge - Teinté dans la masse
Latté - Lamellé collé - 3 plis - OSB - DFP
Replaqué Essence fine support aggloméré / latté / contreplaqué
Solution allégée : MDF Faible Densité—Greenpanel

AGENCEMENT INTERIEUR

Porte : Plane - Palière - Post formée - Métallique - Coupe Feu - Stratifiée - Communication - Massif
Plan de travail : Stratifié - Bois massif
Lambris : Bois - Placage - PVC
Parquet bois : Massif - Contrecollé - Technique
Revêtement de sol stratifié
Façade coulissante - suspendue
Dressing standard et sur mesure
Escalier
Moulure : Plinthe - Quart de rond - Couvre joint - Liteau - Tasseau - Baguette d'angle

**Sogal - Couloidor - Kazed - Design Parquet - Drakkar - Verniland -
Alsafloor - Junckers - Kärhs - Tarkett - Rozière - Pinus - Panaget - Flin - Fritz**

CONSTRUCTION - ISOLATION

Poutre Lamellé collé - Contre collé
Bois d'ossature
Panneau de contreventement
Lame à volet
Bardage : Bois - Composite
Isolant naturel : Fibre de bois - Chanvre - Cellulose
Étanchéité intérieure et extérieure
Écran de sous toiture
Terrasse : Bois - Composite

**Eugen Decker - Deceuninck - Homatherm - Pro Clima - Kronospan
Silverwood - Eternit - Fermacell - Knauff - Velux**

BOIS MASSIF

Avivé
Plot
Fardeau

LoirMat c'est aussi :

Un service de livraison dans vos ateliers ou sur vos chantiers

Un centre de découpe numérique

Des show room où vous retrouvez nos produits

Des commerciaux qui vous conseillent et suivent vos affaires



LOIRMAT LOIRE MATERIAUX
au coeur du bois 6 agences Rhône-Alpes & Auvergne

Contactez nous par mail : Info@loiremateriaux.com

OU RETROUVEZ NOUS PROCHE DE CHEZ VOUS

Siège Social SORBIERS 42290

60 rue de la vaure Tél 04 77 53.38 38 Fax 04 77 53 89 85

MEYZIEU 69330

4 impasse Lionel Terray Tél 04 78 04 08 09 Fax 04 72 45 40 91

COURNON 63800

5 rue des Acilloux Tél 04 73 84 86 00 Fax 04 73 69 80 90

MONTELIMAR 26200

ZI Gournier Tél 04 75 01 62 91 Fax 04 75 53 79 76

CHAMBON-FIles 42500

ZI Monterrat Tél 04 77 40 55 55 Fax 04 77 61 73 48

ST-BALDOPH 73190

189 route d'Apremont Tél 04 79 28 22 22 Fax 04 79 28 22 29

Tarifs publics en euros HT départ agence - hors frais de livraison éventuel.
Ces prix sont valables jusqu'au 31 décembre 2011 et peuvent varier selon nos approvisionnements.
Loire Matériaux se réserve le droit de modifier, sans préavis, les références, les prix, les disponibilités de ses articles.
Nous vous conseillons donc de contacter votre agence pour vous assurer d'un stock et d'un prix.
Documents et photos non contractuels.
Les produits non stockés sont soumis à des conditionnements particuliers et coûts de transports spécifiques.
Nos conditions générales de ventes sont disponibles dans votre agence la plus proche
Reproduction interdite.
Ne pas jeter sur la voie publique.

LOIRE MATERIAUX – SA avec directoire et conseil de surveillance au capital de
761 070 €
RC St Etienne B 554 503 706 – n° TVA FR 27 554 503 706 – APE 4673 A

